

Information

Power Parts

61005099000

01. 2009

3.211.93



KTM Sportmotorcycle AG
Stallhofnerstraße 3
A-5230 Mattighofen
www.ktm.com

***KTM* POWERPARTS**

NUR FÜR DEN RENNBETRIEB. KEINE STRASSENZULASSUNG!

BEI MONTAGE DER AKRAPOVIC SLIPON ENDDÄMPFER MUSS DAS IM KTM DEALER.NET ZUM DOWNLOAD BEREIT STEHENDE MAPPING DURCH EINE AUTHORIZIERTE KTM FACHWERKSTÄTTE INSTALLIERT WERDEN. DIESES MAPPING DARF AUF KEINEN FALL MIT DER ORIGINAL AUSPUFFANLAGE VERWENDET WERDEN !BRANDGEFAHR!

Danke, dass Sie sich für KTM Power Parts entschlossen haben.

Alle unsere Produkte wurden nach den höchsten Standards entwickelt und gefertigt, unter Verwendung der besten verfügbaren Materialien.

KTM Power Parts sind rennerprobt und gewährleisten ultimative Performance.

KTM KANN NICHT VERANTWORTLICH GEMACHT WERDEN FÜR FALSCH E MONTAGE ODER VERWENDUNG DIESES PRODUKTS. Bitte befolgen Sie die Montageanleitung. Wenn bei der Montage Unklarheiten auftreten, wenden Sie sich bitte an eine KTM Fachwerkstätte. Danke.

FOR COMPETITIVE RACING ONLY. NOT APPROVED FOR ROADS!

WHEN MOUNTING THE AKRAPOVIC SLIPON MAIN SILENCER, THE MAPPING AVAILABLE FOR DOWNLOADING AT KTM'S DEALER.NET MUST BE INSTALLED BY AN AUTHORIZED KTM WORKSHOP. UNDER NO CIRCUMSTANCES MAY THE MAPPING BE USED WITH THE ORIGINAL EXHAUST SYSTEM! FIRE HAZARD!

Thank you for choosing KTM Power Parts!

All of our products are designed and built to the highest standards using the finest materials available.

KTM Power Parts are race proven to offer the ultimate in performance.

KTM WILL NOT BE HELD LIABLE FOR IMPROPER INSTALLATION OR USE OF THIS PRODUCT. Please follow all instructions provided. If you are unsure of any installation procedure, please contact a certified KTM dealer. Thank you.

SOLO PER L'USO IN GARA. NESSUN'OMOLOGAZIONE STRADALE! AL MONTAGGIO DEI SILENZIATORI AKRAPOVIC SLIP ON È NECESSARIO FAR INSTALLARE DA UN'OFFICINA AUTORIZZATA KTM LA MAPPATURA DEDICATA CHE PUÒ ESSERE SCARICATA DAL KTM DEALER.NET. QUESTA MAPPATURA NON DEVE ASSOLUTAMENTE ESSERE UTILIZZATA CON L'IMPIANTO DI SCARICO ORIGINALE! PERICOLO D'INCENDIO!

Grazie per aver deciso di acquistare un prodotto KTM Power Parts.

Tutti i nostri prodotti sono stati sviluppati e realizzati secondo i massimi standard e con l'impiego dei migliori materiali disponibili.

Le KTM Power Parts sono collaudate nelle competizioni ed assicurano altissime prestazioni.

KTM NON PUÒ ESSERE RESA RESPONSABILE PER UN MONTAGGIO O USO IMPROPRIO DI QUESTO PRODOTTO. Per favore osservate le istruzioni nel manuale d'uso. Se dovessero sorgere dei dubbi al montaggio, rivolgetevi ad un'officina specializzata KTM. Grazie.

POUR LA COMPÉTITION UNIQUEMENT. SANS HOMOLOGATION !

LORSQUE L'ON MONTE LE POT AKRAPOVIC SLIPON, IL FAUT QU'UN AGENT KTM MODIFIE LA CARTOGRAPHIE DE LA MACHINE EN INSTALLANT LE FICHER INFORMATIQUE DISPONIBLE SUR LE SITE KTM DEALER.NET.

CE FICHER NE DOIT EN AUCUN CAS ÊTRE UTILISÉ AVEC L'ÉCHAPPEMENT D'ORIGINE. IL Y A ALORS DANGER D'INCENDIE !

Nous vous remercions d'avoir choisi KTM Power Parts.

Tous nos produits ont été développés et réalisés selon les plus hauts standards et en utilisant les meilleurs matériaux disponibles.

Les Power Parts de KTM ont fait leurs preuves en compétition et garantissent les meilleures performances.

LA RESPONSABILITÉ DE KTM NE SAURAIT ÊTRE ENGAGÉE EN CAS D'ERREUR DANS LE MONTAGE OU L'UTILISATION DE CE PRODUIT.

Il convient de respecter les instructions de montage.

Si quelque chose n'est pas clair lors du montage, il faut s'adresser à un agent KTM.

Merci.

SOLAMENTE PARA LA OPERACIÓN EN COMPETENCIAS. SIN AUTORIZACIÓN PARA CARRETERA!

DURANTE EL MONTAJE DE LOS SILENCIADORES AKRAPOVIC SLIPON, EL MAPPING DISPONIBLE PARA EL DOWNLOAD EN EL KTM DEALER.NET DEBE SER INSTALADO POR UN TALLER ESPECIALIZADO AUTORIZADO POR KTM. ESTE MAPPING NO SE DEBE USAR POR NINGÚN MOTIVO CON EL SISTEMA DE ESCAPE ORIGINAL. !PELIGRO DE INCENDIO!

Gracias por haberse decidido por el Power Parts KTM.

Todos nuestros productos han sido desarrollados y producidos según los estándares más altos utilizando los mejores materiales disponibles.

Las KTM Power Parts están probadas en competencia y garantizan un óptimo rendimiento.

NO SE PUEDE HACER RESPONSABLE A LA KTM POR UN MONTAJE O UN USO INCORRECTO DE ESTE PRODUCTO.

Le rogamos seguir las instrucciones para el montaje.

Si durante el montaje resultan confusiones le rogamos contactar a un taller especializado KTM.

Gracias.

Lieferumfang:
 1x Verteilerrohr
 2x Enddämpfer
 2x Enddämpferschelle
 2x Karbonschelle
 2x Auspufffeder kurz mit Gummi
 1x Anbaukit SD

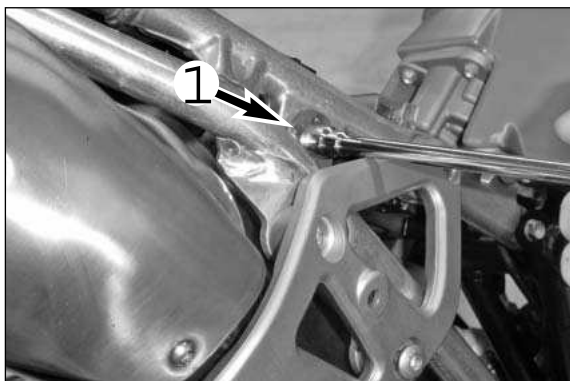

Montage

- Sitzbank demontieren
- Heckoberteil links und rechts demontieren
- Enddämpfer Befestigungsschraube M8x25 [1] links und rechts demontieren

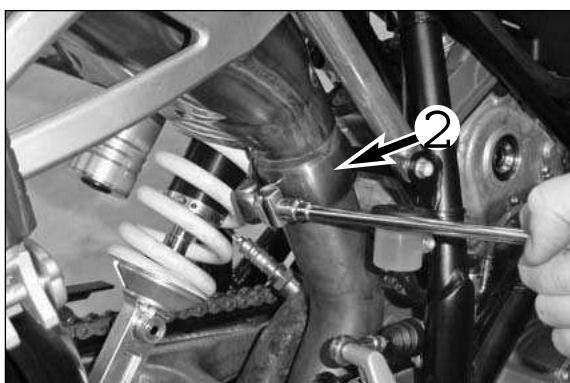

- Auspuffschelle [2] demontieren
- Enddämpfer nach hinten wegziehen und entfernen

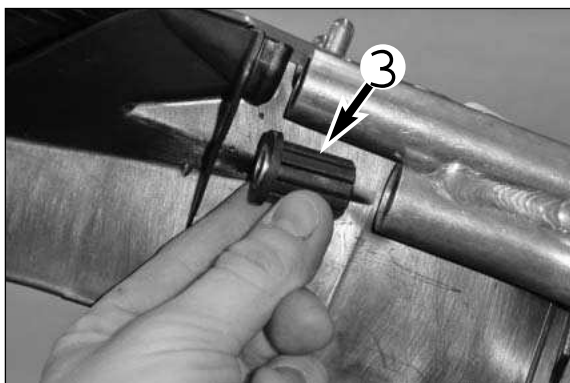

- Gummi Auspuffbefestigung [3] demontieren

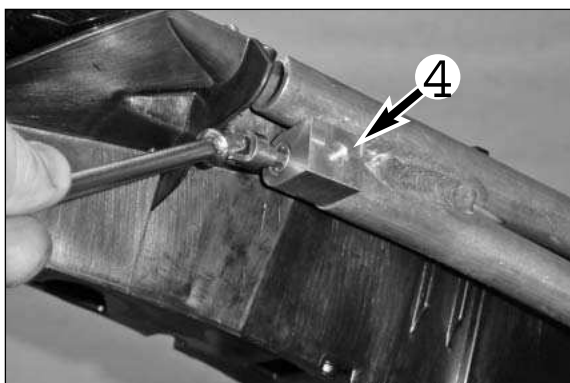

- Befestigungsset [4] auf der linken und rechten Seite montieren (Schrauben mit Loctite 243 sichern)
- Schrauben noch nicht festziehen

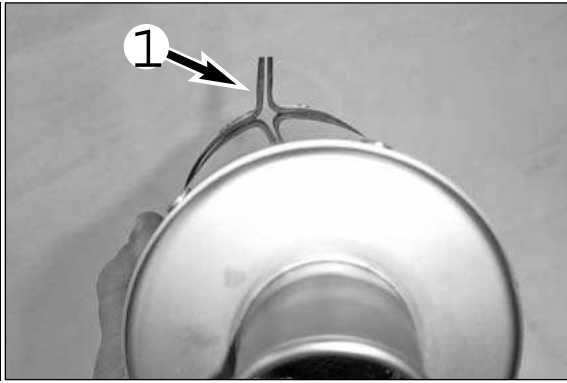

- Karbonschelle **[1]** auf rechten Enddämpfer montieren
- Linke Karbonschelle auf Enddämpfer montieren (spiegelverkehrt)

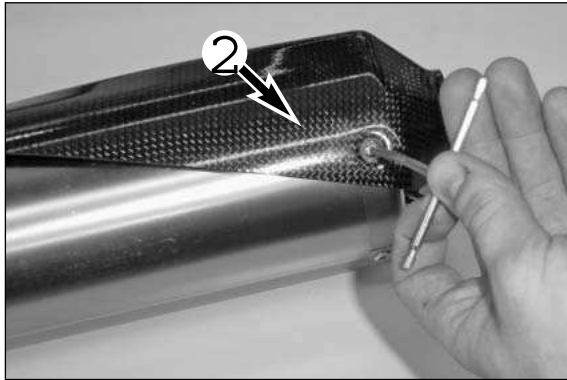

Gegebenenfalls Hitzeschutz (61005099007) **[2]** montieren (nicht im Lieferumfang)
Schrauben mit Loctite 243 sichern

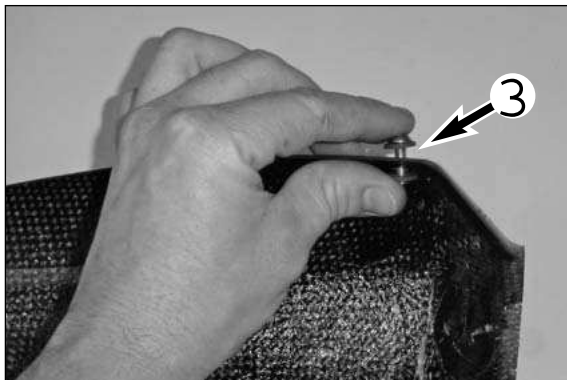

Jeweils 2 Scheiben **[3]** beilegen

Enddämpferschellen an Dämpfer links und rechts anbringen
Enddämpfer links und rechts montieren

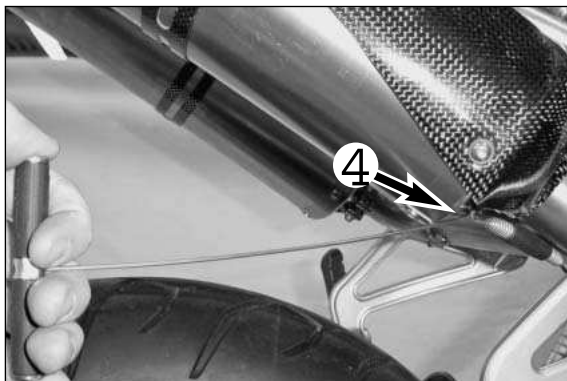

Feder **[4]** einhängen

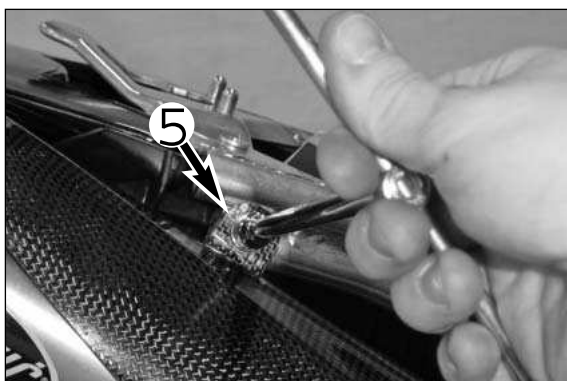

Schraube **[5]** Befestigung Carbonschelle links und rechts festziehen
Befestigungskit festziehen

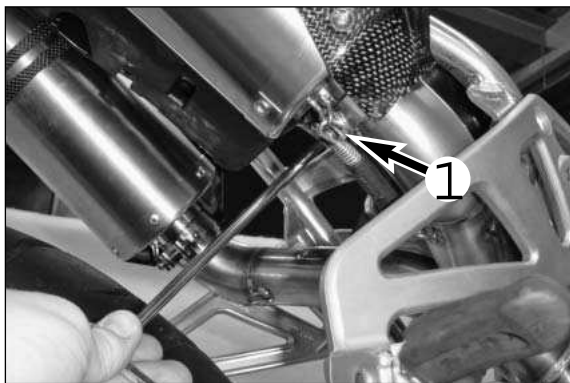

- Schelle [1] Enddämpfer festziehen
- Schrauben M8x25 Befestigung Verteilerrohr und Auspuffschellen festziehen
- Heckoberteil links und rechts montieren
- Sitzbank montieren
- Kollisionsprüfung

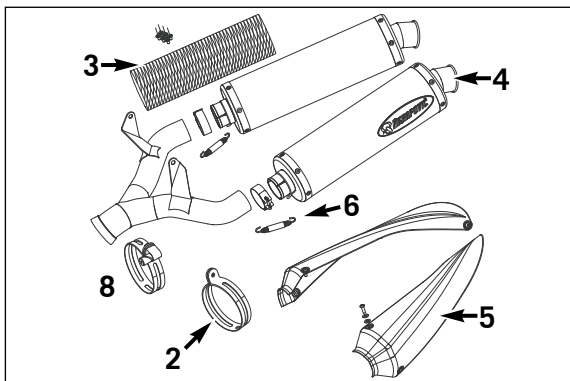

Wartung

Der Dämmstoff ist alle 30 Betriebsstunden zu tauschen. (Dämmstoff-Kit siehe Ersatzteile)

Als Ersatzteil erhältlich:

- [2] 61005099002 Karbonschelle
- [3] 61005099003 Dämmstoff-Kit
- [4] 61005099005 Endkappe
- 61005099006 Reparatur-Kit (Dämmstoff-Kit + Aussenhülle)
- [5] 61005099007 Hitzeschutz Carbon (links + rechts)
- [6] 57305016100 Auspuff-Feder kurz mit Gummi
- [7] 60005099003 Aufkleber Akrapovic Street
- [8] 62505099102 Anbaukit SD

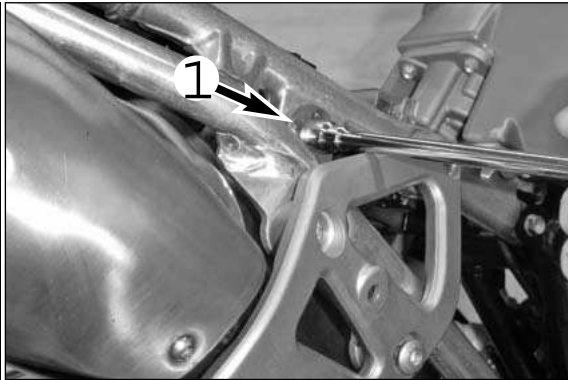

Scope of supply:
1x Common rail
2x Main silencer
2x Main silencer clamp
2x Carbon clamp
2x Short exhaust spring with rubber
1x Fastening kit SD

Mounting

- Remove seat
- Remove left and right upper tail section
- Remove M8x25 [1] main silencer fastening screws on the left and right

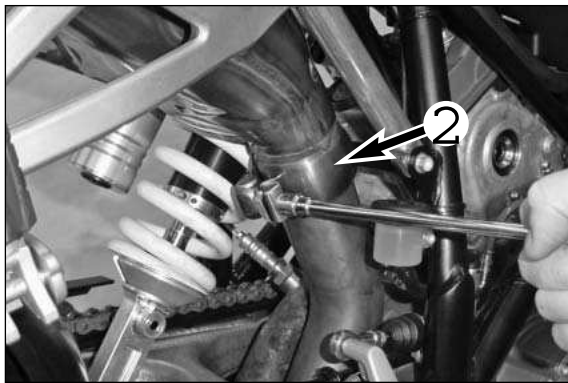

- Remove the exhaust clamp [2]
- Pull the main silencer towards the back and remove

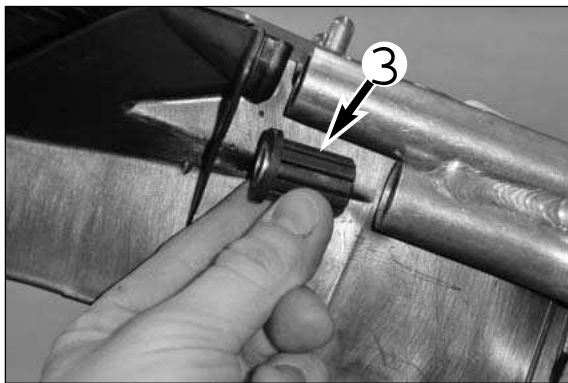

- Remove the rubber exhaust attachment [3]
- Mount the common rail (M8x25 screws) and the exhaust clamp on the left and right
- Do not tighten the screws yet

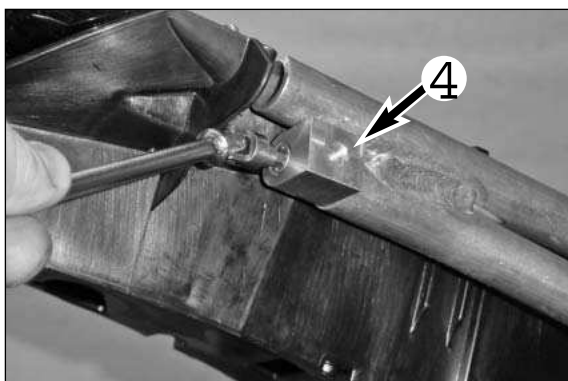

- Mount the fastening kit [4] on the left and right side (apply Loctite 243 to the screws)
- Do not tighten the screws yet

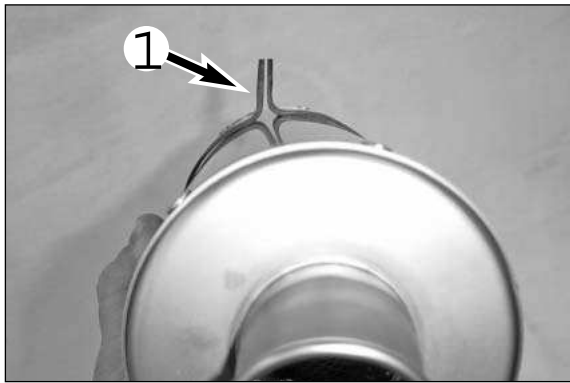

- Mount the carbon clamps **[1]** on the right main silencer
- Mount the left carbon clamps on the main silencer (mirror-inverted)

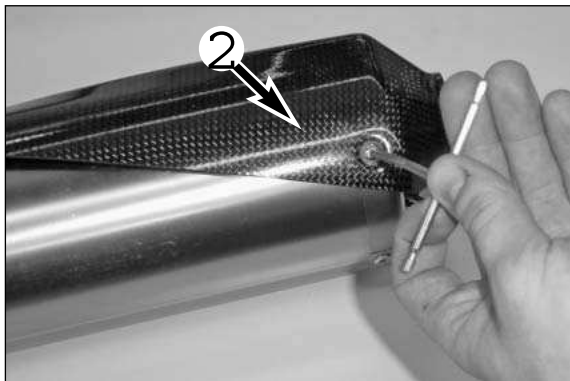

Mount the heat protector (61005099007) **[2]** if necessary (not included in the scope of supply)
Apply Loctite 243 to the screws.

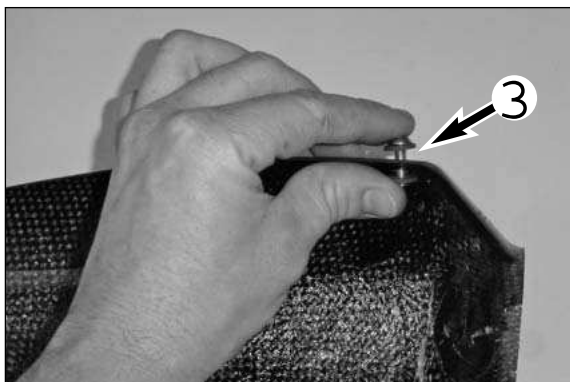

Mount 2 washers **[3]** each
Attach the main silencer clamps to the left and right side of the silencer
Mount the left and right main silencer

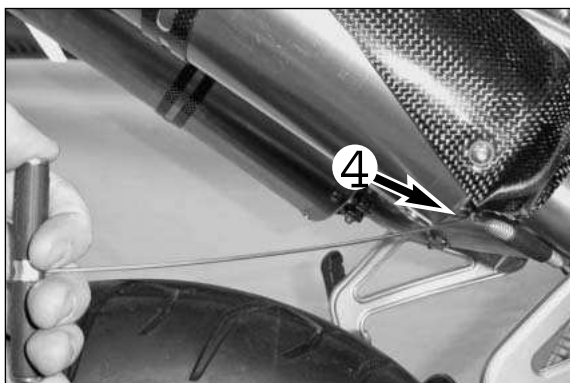

Attach the spring **[4]**

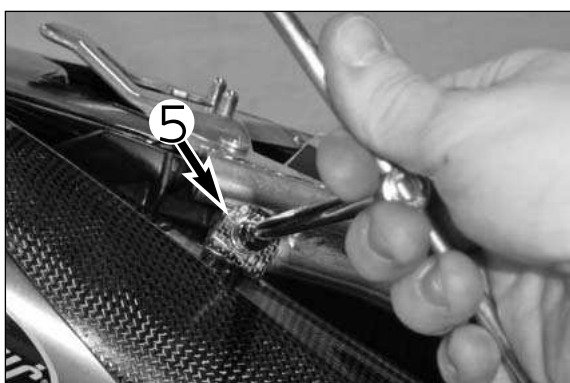

Tighten the screw **[5]** on the left and right carbon clamp
Tighten the fastening kit

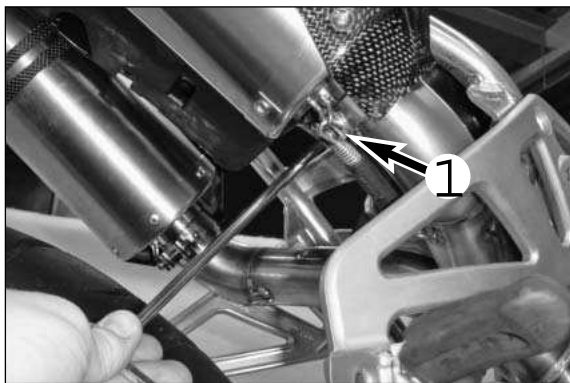

- Tighten the clamp **[1]** on the main silencer
- Tighten the M8x25 screws on the common rail clamp and exhaust clamp
- Mount the left and right upper tail section
- Mount the seat
- Collision test

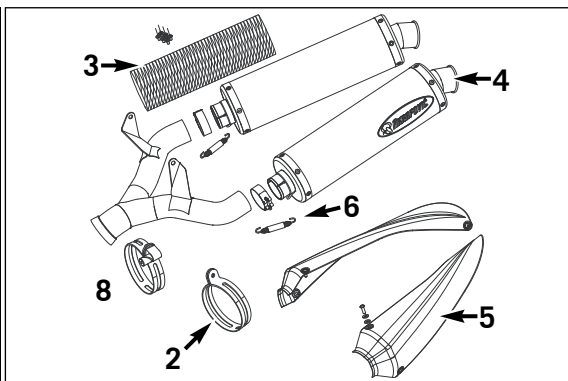

Maintenance

Replace the rockwool every 30 operating hours (see Spare Parts for rockwool kit)

Available spare parts:

- [2]** 61005099002 Carbon clamp
- [3]** 61005099003 Rockwool kit
- [4]** 61005099005 End cap
- 61005099006 Repair kit (Rockwool kit + outer case)
- [5]** 61005099007 Carbon heat protector (left + right)
- [6]** 57305016100 Short exhaust spring with rubber
- [7]** 60005099003 Akrapovic Street sticker
- [8]** 62505099102 fitting kit SD

Volume della fornitura:

- 1 x collettore a Y
- 2 x silenziatore
- 2 x fascetta
- 2 x fascetta in carbonio
- 2 x Molla corta con rivestimento in gomma
- 1 x kit di fissaggio SD

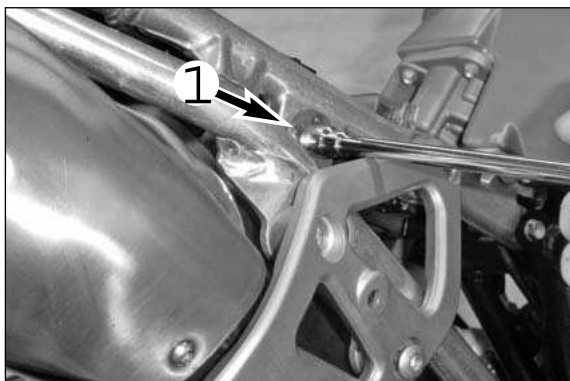

Montaggio

- Smontare la sella.
- Smontare i fianchetti sottosella sinistro e destro.
- Smontare la vite di fissaggio silenziatore sinistra e destra M8x25 [1].

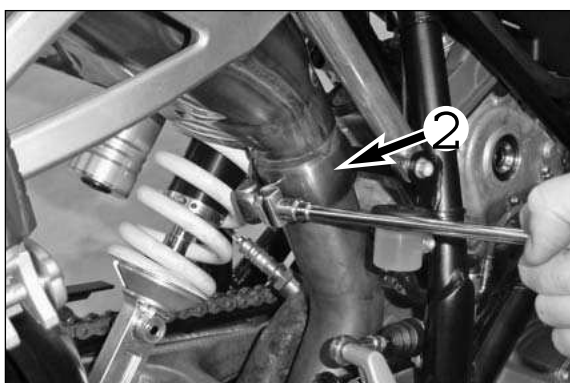

- Smontare la fascetta [2].
- Tirare indietro il gruppo silenziatori e toglierlo.

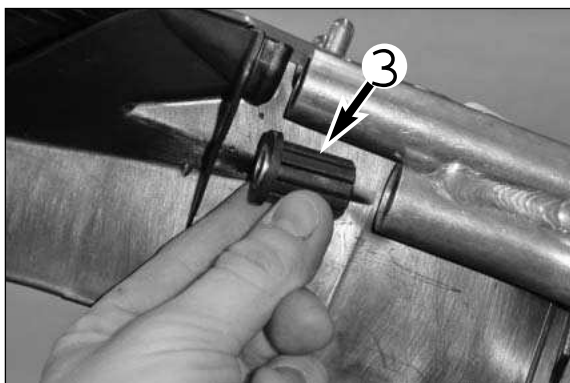

- Smontare i supporti in gomma [3].
- Montare il collettore a Y (viti M8x25) e le fascette sinistra e destra.
- Per ora non serrare le viti.

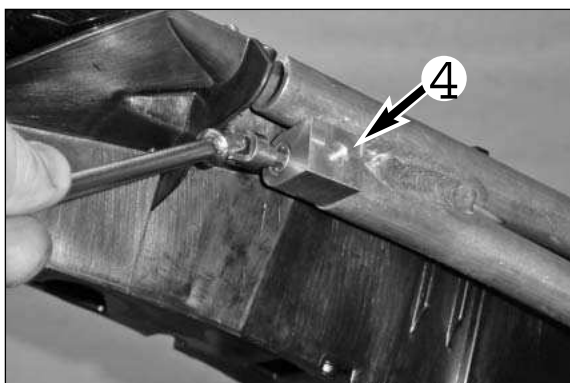

- Montare il kit di fissaggio [4] a sinistra ed a destra (assicurare le viti con Loctite 243).
- Per ora non serrare le viti.

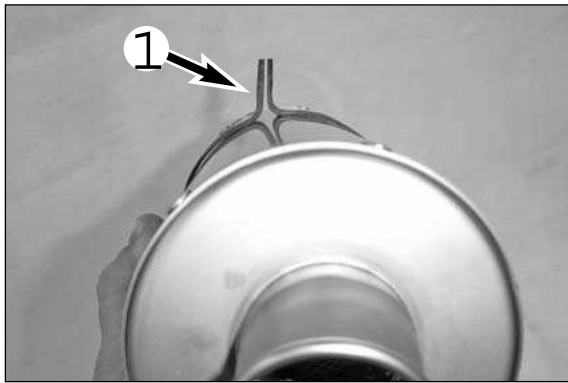

- Montare la fascetta in carbonio [1] sul silenziatore destro.
- Montare la fascetta in carbonio sul silenziatore sinistro (in modo simmetricamente inverso).

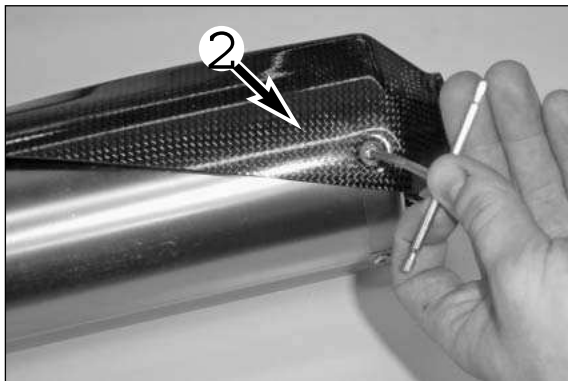

Montare eventualmente le protezioni paracolore (61005099007) [2] (non incluse nella fornitura).
Assicurare le viti con Loctite 243.

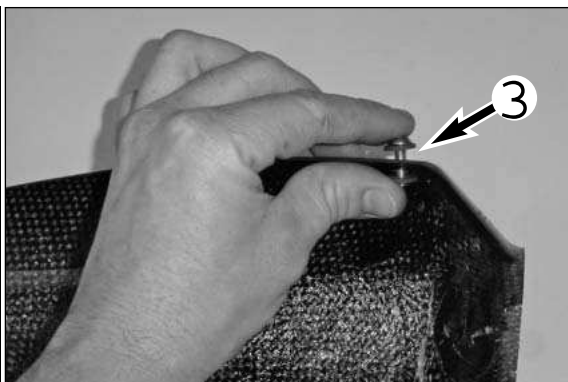

Frapporre rispettivamente 2 rondelle [3].
Montare i silenziatori sinistro e destro.

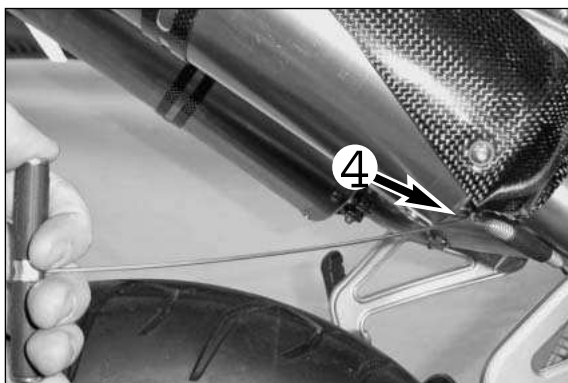

Agganciare le molle [4].

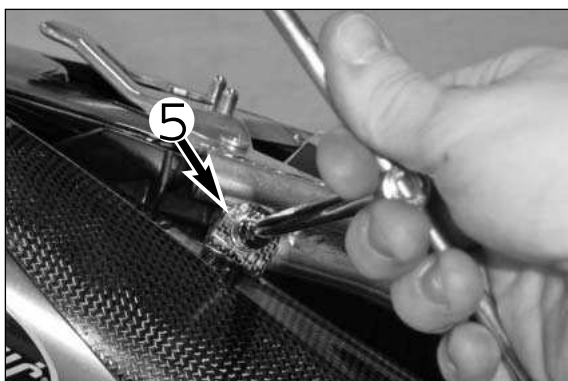

Serrare a sinistra ed a destra le viti di fissaggio [5] delle fascette in carbonio.
Serrare i kit di fissaggio.

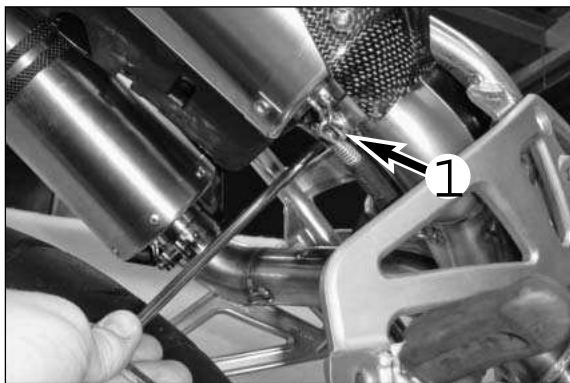

- Serrare la fascetta **[1]** di ogni silenziatore.
- Serrare le viti di fissaggio M8x25 del collettore a Y e le fascette.
- Rimontare i fianchetti sottosella sinistro e destro.
- Rimontare la sella.
- Controllare che i silenziatori non tocchino un elemento qualsiasi della parte posteriore del veicolo.

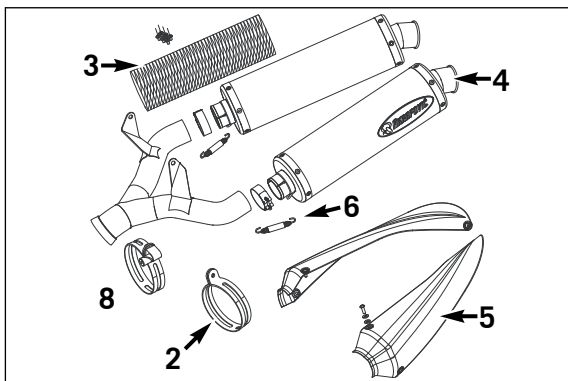

Manutenzione

Il materiale fonoassorbente deve essere sostituito ogni 30 ore di servizio.
(Kit materiale fonoassorbente - vedi ricambi)

Ricambi disponibili:

[2] 61005099002 Fascetta in carbonio

[3] 61005099003 Kit materiale fonoassorbente

[4] 61005099005 Fondello

61005099006 Kit riparazione (Kit materiale fonoassorbente + fodero)

[5] 61005099007 Protezione paracalore in carbonio (sinistro + destra)

[6] 57305016100 Molla corta con rivestimento in gomma

[7] 60005099003 Adesivo Akrapovic Street

[8] 62505099102 kit di fissaggio SD

Kit de livraison :
1 tube 1 en 2
2 pots
2 colliers de pot
2 collier carbone
2 Ressort court avec caoutchouc
1 kit de fixation SD

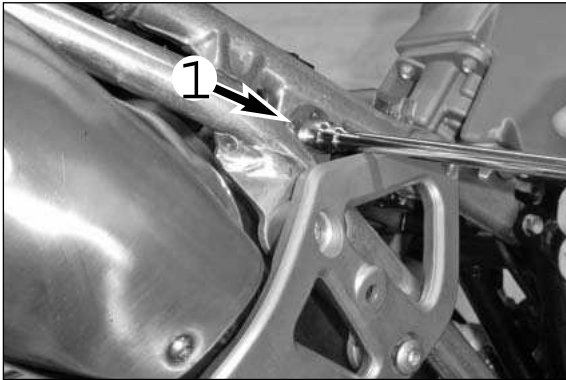

Montage

- Démontez la selle.
- Démontez la partie supérieure de l'arrière de cadre.
- Enlever les vis de fixation M8x25 [1] à droite et à gauche.

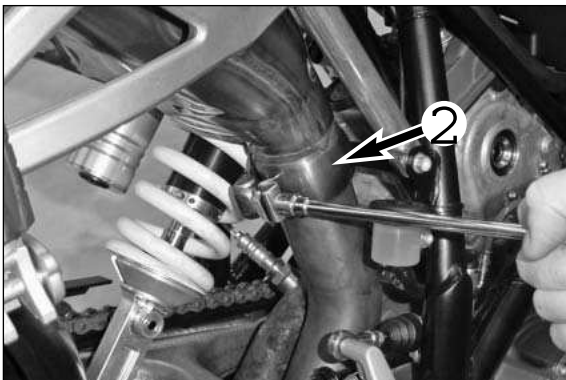

- Enlever le collier au raccord [2].
- Retirer le pot par l'arrière pour le déposer.

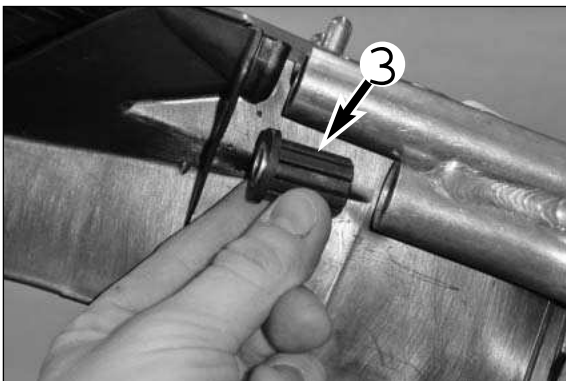

- Retirer le caoutchouc de la fixation de l'échappement [3].
- Monter le tube 1 en 2 (vis M8x25) et le collier à droite et à gauche.
- Ne pas encore serrer les vis.

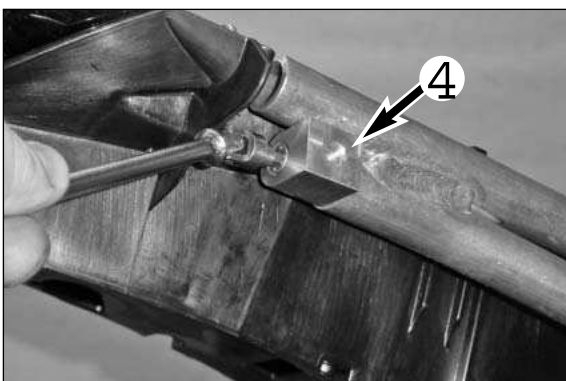

- Monter le kit de fixation [4] à droite et à gauche (freiner les vis à la loctite 243).
- Ne pas encore serrer les vis.

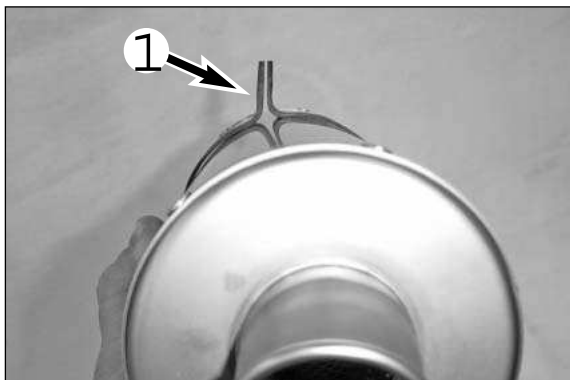

- Monter le collier carbone [1] sur le pot droit.
- Monter le collier carbone gauche sur le pot (symétrie dans le miroir).

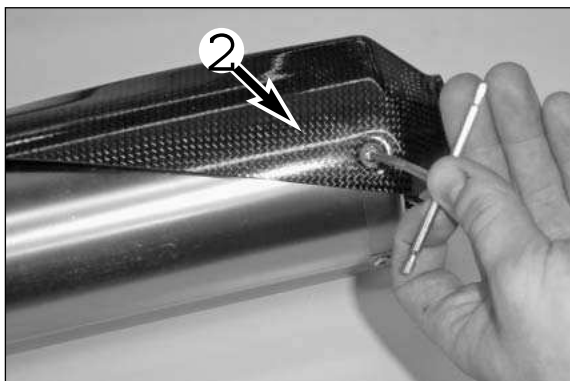

- Eventuellement monter la protection anti-chaleur (61005099007) [2] (ne fait pas partie du kit de livraison).
- Freiner les vis à la loctite 243.

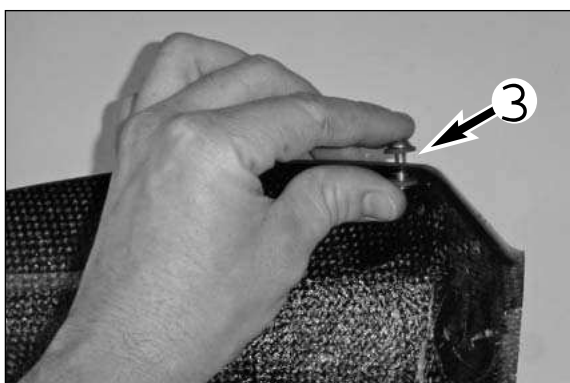

- Mettre 2 rondelles [3] de chaque côté.
- Mettre les colliers de pot à droite et à gauche.
- Monter les pots à droite et à gauche.

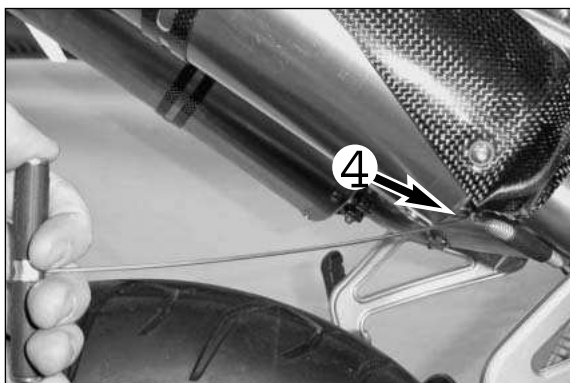

- Accrocher le ressort [4].

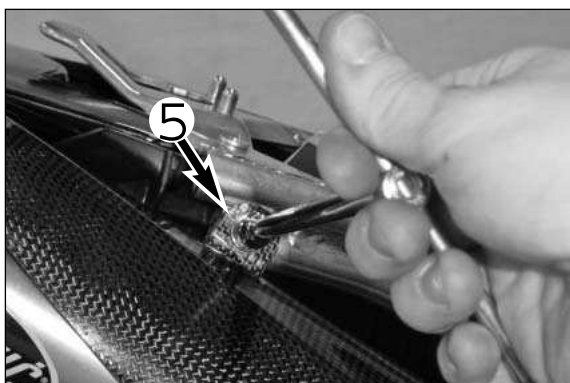

- Serrer à droite et à gauche la vis de fixation [5] du collier carbone.
- Serrer le kit de fixation.

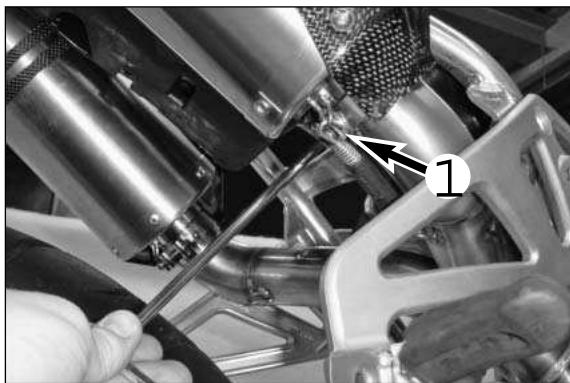

- Serrer le collier de pot [1].
- Serrer les vis M8x25 de fixation du tube 1 en 2 et du collier d'échappement.
- Monter la partie supérieure de l'arrière du cadre à droite et à gauche.
- Monter la selle.
- Vérifier si rien ne touche.

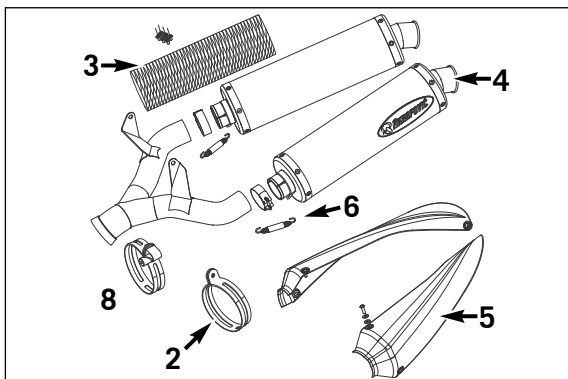

Entretien

Le bourrage doit être changé toutes les 30 heures d'utilisation (pour le kit de bourrage, voir pièces détachées)

Pièces détachées :

- [2] 61005099002 Collier carbone
- [3] 61005099003 Kit de bourrage
- [4] 61005099005 Embout complet
- 61005099006 Kit réparation (Rockwool kit + enveloppe)
- [5] 61005099007 Protection anti-chaleur carbone (gauche + droit)
- [6] 57305016100 Ressort court avec caoutchouc
- [7] 60005099003 Autocollant Akrapovic Street
- [8] 62505099102 kit de fixation SD

Volumen de suministro
1 tubo de distribución
2 silenciadores
2 abrazaderas del silenciador
2 abrazadera de carbonífero
2 muelle corto de silenciador con goma
1 juego de fijación SD

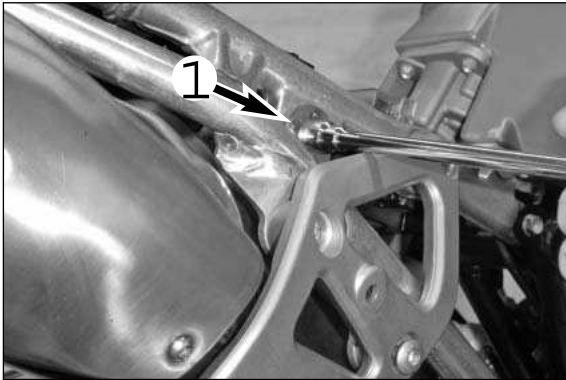

Montaje

- Desmontar el banco de asiento
- Desmontar la parte superior trasera a la izquierda y a la derecha
- Desmontar el tornillo de fijación del silenciador M8x25 [1] a la izquierda y a la derecha

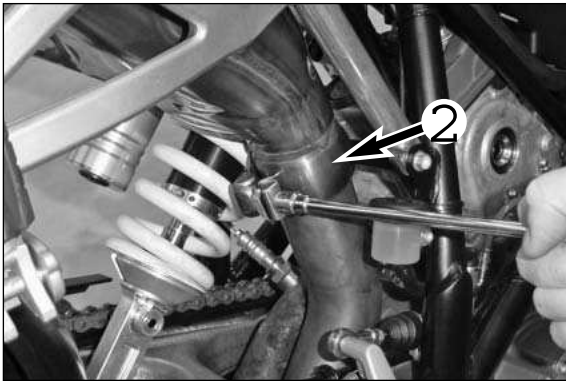

- Desmontar la abrazadera del escape [2]
- Tirar el silenciador hacia atrás y quitarlo

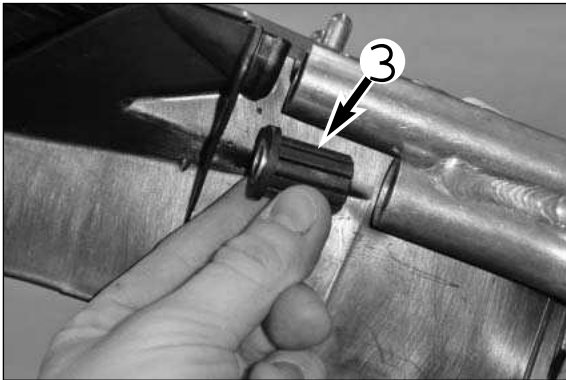

- Desmontar la fijación de goma del escape [3]
- Montar el tubo de distribución (tornillos M8x25) y la abrazadera del escape a la izquierda y a la derecha
- No apretar todavía los tornillos

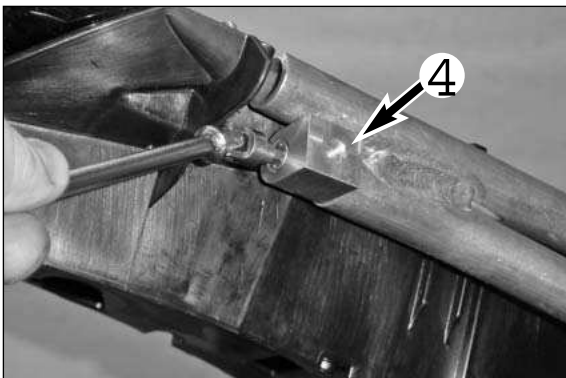

- Montar el juego de fijación [4] en el lado izquierdo y en el lado derecho (asegurar los tornillos con Loctite 243)
- No apretar todavía los tornillos

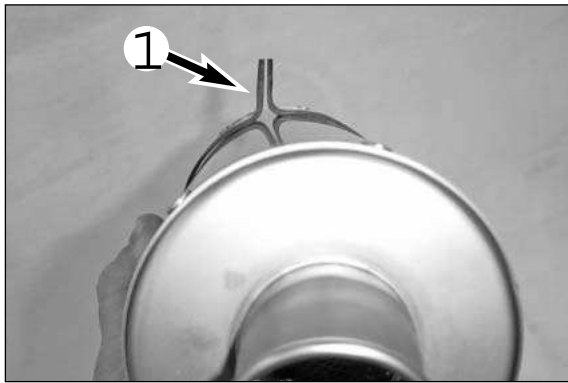

- Montar las abrazaderas de carbonífero **[1]** sobre el silenciador derecho
- Montar las abrazaderas de carbonífero izquierdas sobre el silenciador (de manera invertida)

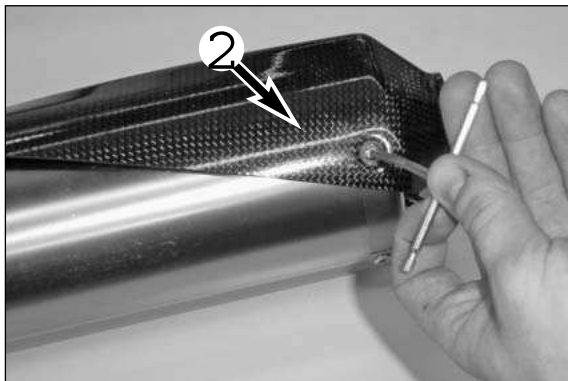

Si fuera necesario, montar la protección térmica (61005099007) **[2]** (no incluida en el volumen de suministro)
Asegurar los tornillos con Loctite 243

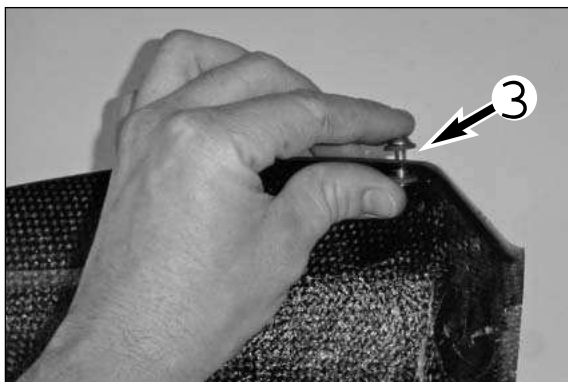

Adjuntar 2 arandelas **[3]** respectivamente

Instalar las abrazaderas del silenciador sobre el silenciador a la izquierda y a la derecha
Montar el silenciador a la izquierda y a la derecha

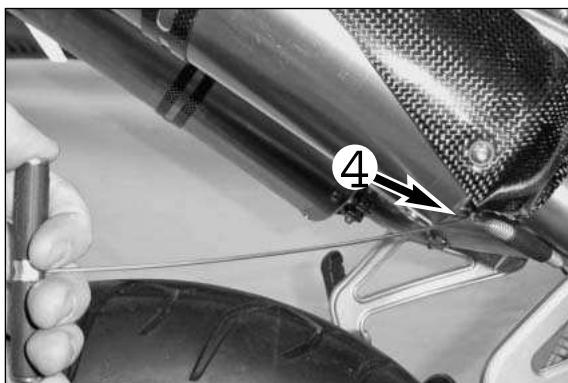

Enganchar el muelle **[4]**

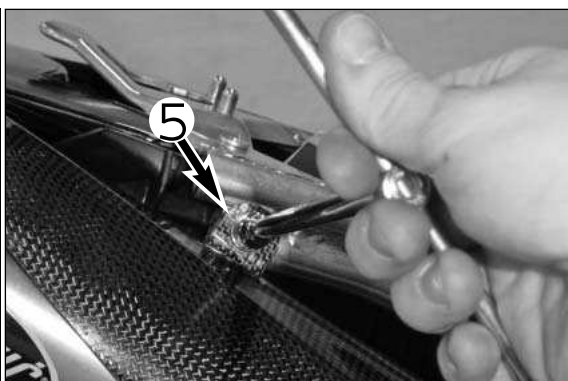

Apretar el tornillo **[5]** de fijación de la abrazadera de carbonífero a la izquierda y a la derecha

Apretar el juego de fijación

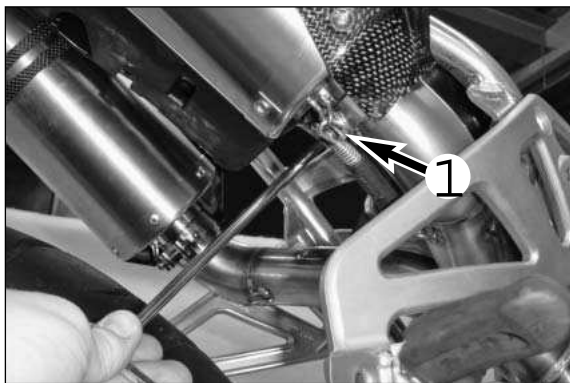

- Apretar la abrazadera **[1]** del silenciador
- Apretar los tornillos M8x25 de fijación del tubo de distribución y la abrazadera del escape
- Montar la parte superior trasera a la izquierda y a la derecha
- Montar el banco de asiento
- Efectuar la prueba de colisión

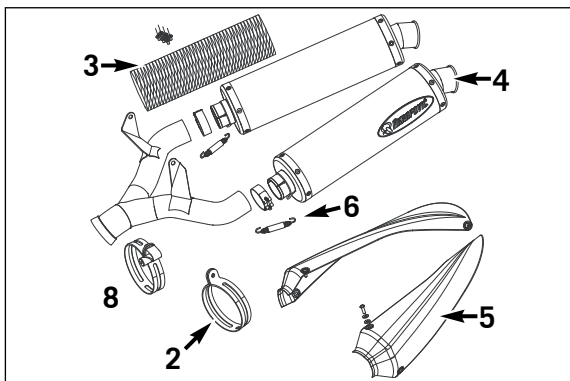

Manutención

El material acústico se debe cambiar cada 30 horas operacionales. (Juego de material antiacústico, véase piezas de recambio)

Como piezas de recambio están a disposición:

- [2]** 61005099002 abrazadera carbón
- [3]** 61005099003 juego de material antiacústico
- [4]** 61005099005 tapa de escape
- 61005099006 juego de reparación (juego de material antiacústico + cubierta exterior)
- [5]** 61005099007 protección térmica carbón (lado izquierdo + lado derecho)
- [6]** 57305016100 muelle corto de silenciador con goma
- [7]** 60005099003 adhesivo Akrapovic Street
- [8]** 62505099102 kit de fijación SD